

**EUROMIX & PROFILE** 

立式饲料搅拌机



尽善尽美的搅拌艺术！

# EUROMIX & PROFILE

## EUROMIX I 70系列

容积：8至27立方米

侧面卸料



## 立式饲料搅拌机

与以往任何时候相比，当今，一个农场要有竞争力，无论在营养水平上还是从技术和经济方面来看，饲喂配方都需要有出色的表现。

基于库恩公司在垫草和饲养设备方面丰富的国际经验，库恩生产的立式搅拌机能够达到以下目标：

- 使饲料中每一种成分的用量都适应动物的需要，营养更加平衡。
- 迅速切断整捆饲料，同时遵循营养学家提出的纤维建议。
- 确保搅拌均匀，使牛群更加健康（代谢疾病更少，等）。
- 由于搅拌过程速度适中，所以保存了饲料结构，牛群反刍更好。
- 饲料透气性好，降低过热风险，有利于采食（提高饲料效率）。
- 得益于广泛的卸料配制系列，凭借其紧凑的结构，能够把饲料分配给各类饲养区，即使在棚舍最窄处也能进行投料。
- 集吹草设备于一体的机型，可降低使用成本。



库恩公司提供的解决方案具有以下优点：



节约成本



适应性强

## EUROMIX I 80系列

容积：9至27立方米  
横向输送带



## PROFILE

容积：14至18立方米（紧凑型）  
横向输送带



## EUROMIX PLUS

容积：9至27立方米  
饲料搅拌+饲草吹送机



操作舒适



专业咨询



放心服务

## 饲喂系统的核心



1

### 计算数据！

- ☑ 在全面信息来源（饲料分析，机器人数据等）基础上，编制饲料配方。
- ☑ 使用可编程称重系统，输入不同饲料配方和多种饲料名称。



2



### 传输数据！

- ☑ LIBRAFEED接口：使用LIBRAFEED USB钥匙，可以将称重控制盒的数据下载至电脑。



3

### 管理饲料搅拌！

- ☑ 进入可编程饲料配方。
- 根据牛群产量、饲料价格等，可随时随地调节饲料配方！



4

### 满足供给需要！

- ☑ 精密电子称重。
- 满足动物发育期或哺乳期的不同需要。



5



9

### 跟踪数据！

- ☑ 与系统交换信息：库存的管理，物料的消耗。
- ☑ 记录与饲料有关的数据，便于供应商或者管理人员使用。



8

### 控制饲料库存！

- ☑ 在给定期限内，使用可编程称重系统记录和存储所添加饲料的重量。
- ➔ 可获得准确的卸载总量！



7

### 稳定的饲料配方！

- ☑ 可编程的搅拌时间。
- ➔ 防止过度切碎的风险！



6

### 简化工作！

- ☑ 牛场内部进行预混。
- ☑ 制备干物料，以减少每周分配数量（例如，给头胎小母牛的）。

### 通过技术提高饲料效率！

- ☑ 配给各种不同成分的饲料搅拌。
- ➔ 提高吸收率（3至5%以上）。

适合所有农场的全混日粮！

EUROMIX I 70系列立式单搅龙搅拌机，有效容积为8、10和12立方米，让所有农场主都受益于全混日粮饲料配方。

立式双搅龙搅拌机可提供容积为16、20、22、25和27立方米的五种机型，这些机型是大型养牛场的最佳选择。

车身形状以及搅龙位置和形状都经过专门设计，以帮助饲料自由流动、保证均匀搅拌。

EUROMIX I 70系列的多功能性意味着一台机器可用于生产各种纤维和干物质比率的混合物。

在提供优质饲料的同时，EUROMIX I 70系列还能均匀分配饲料。



## 侧面卸料

EUROMIX I 70系列按标准配置直接卸料。由于卸料门的位置相对于机器的行走路线经过专门设计，所以可以获得定量、均匀的卸料①。

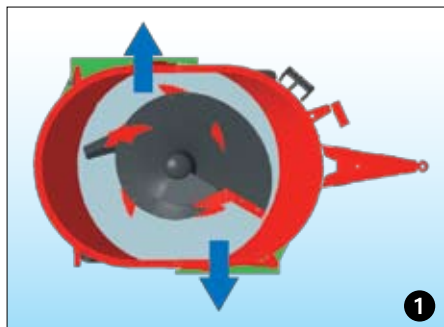

为了安全起见，卸料滑槽装有液压开启门，配备保护帆布盖②。这也可以防止饲料溢出：保持送料长廊清洁。

当处理纤维性饲料时，出厂标准配置的偏移装置可避免车轮碾压饲料③。

双侧同时卸料门为选装件，使您的机器适应所有的棚舍布局。饲料槽PVC输送带做为选装件也可安装到机器上。



“100%利用”的设计：混合饲料非常简单！

EUROMIX 70系列的设计非常适合正在寻找简单实用的机器的养牛者。

直接卸料满足养牛者使用统一饲料表的要求。

这种标准模块化的配置，适用于各种棚舍：左/右/前/后卸料、滑槽、输送带或两者兼而有之等。

基本机型中的直接控制，可以通过拖拉机的分配器完全控制机器。

搅龙直径小，可以将功率降低到必要的程度：对于8立方米机型，功率为70马力。



8至12立方米，立式单搅龙



16至27立方米，立式双搅龙

## 适合纤维性饲料的机型

单搅龙系列可提供9、11、13和15立方米四种容积，双搅龙系列可提供18、22、25和27立方米四种容积。

EUROMIX I 80系列，可满足存在通过性问题（棚舍高度、宽度等）的农场的需要。

由于配备了横向输送带，EUROMIX I 80系列可以在任一侧供料，而不超出拖拉机的轮廓。

苛求的养牛者对80系列提供的工作舒适度非常满意：控制平台、横向输送带、PVC卸料带宽等。



9至15立方米，立式单搅龙



18至27立方米，立式双搅龙





### 控制平台

让您检查重复切碎和搅拌的质量，EUROMIX I 80系列均配备了安全平台。



### 横向输送带

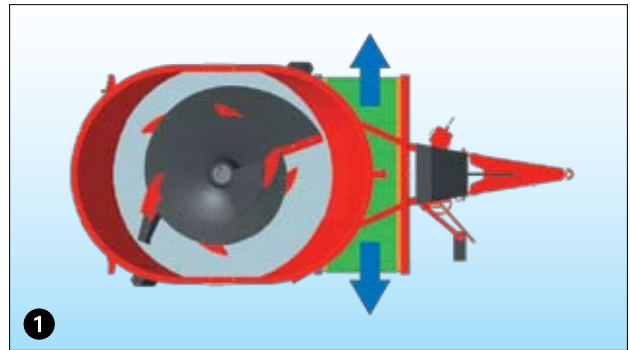

### 大容量机器的最佳尺寸

EUROMIX I 80系列机型即使在最狭窄的棚舍内都能送料：总宽度2.44米。

就高度而言，可同时拥有大的有效容积与低的机器高度：装配12.5/60-15车轮的EUROMIX I 980，高度为2.46米，有效容积9立方米！

标准横向输送带可以进行左侧或右侧送料①。为了均匀分配纤维性饲料，通过加宽卸料门，可进一步优化PVC输送带的效率。

液压马达安装在横向输送带两端，保证无论向哪个方向运行，皮带都能始终绷紧。

通过检查卸料门开度就可以判断送料速度。机器仪表上的卸料门位置指示器使得这种检查容易进行②。

因紧凑而闻名！

在EUROMIX I 80系列的设计基础上，PROFILE机型通过前端安装的横向输送带分配饲料。PROFILE搅拌机有三种容积（14、16、18立方米），设计简单却非常实用：装载高度低、搅拌快速、卸料快速均匀等。

PROFILE机型开发了特殊形式的料箱，可以满足机器去任何地方的要求。

- PROFILE 1480  
紧凑的光辉典范，仅有14立方米！
- PROFILE 1680  
有效容积与低矮机身之间的合理折中！
- PROFILE 1880  
适用于纤维性饲料配方！



14至18立方米，立式双搅龙



可以真正去到任何地方！

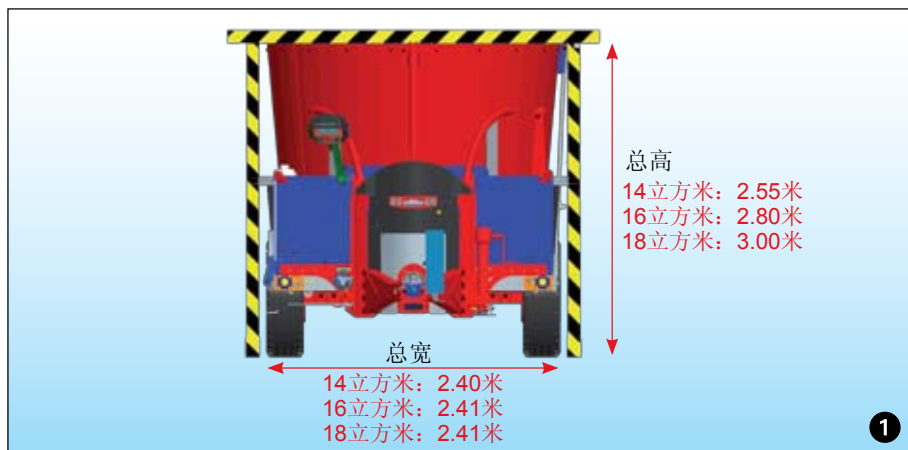

### PROFILE: 为紧凑而开发!

在立式双搅龙的概念下，PROFILE搅拌机是有效容积和低矮机身之间的最佳权衡 ①。

车轮外沿藏于车身外廓线内，以减少整机宽度：14立方米机型宽度仅为2.40米！

整体式底盘和料箱保证使用寿命长，同时：

- 显著降低了搅拌机的高度：机器可跟随拖拉机进入最低棚舍。
- 保持良好的地面间隙（对于385/55 R22.5车轮，间隙为390毫米）：不平整的地面也可以通过！

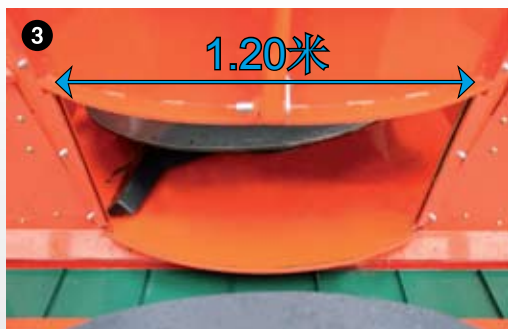

### 适用于纤维性饲料：横向输送带和额外的宽卸料门

横向输送带作为PROFILE机型的标准装配，尤以分配纤维饲料为突出。

加宽卸料门（开口为1.20米），前置式输送带②，避免在通道内碾压饲料轨线。

可以从机器左或右侧随意供料。

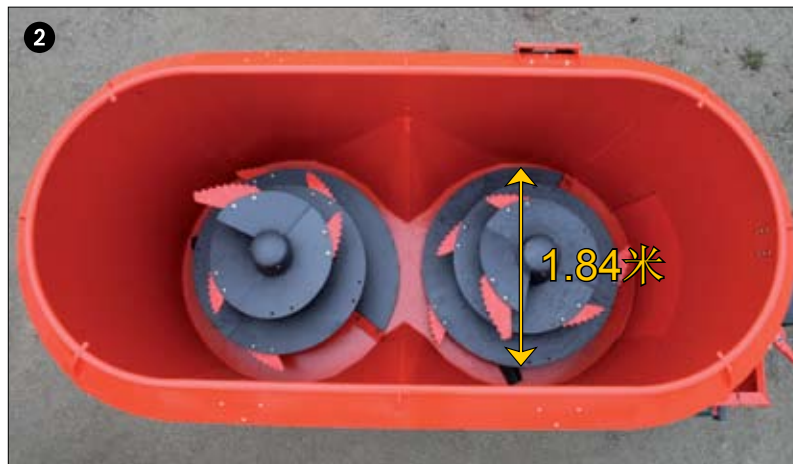

### 适用于动力较低的拖拉机！

PROFILE搅龙直径比传统机器的小③，随着扭转力矩相应减少，PROFILE可以由动力较低的拖拉机驱动。

### 秸秆吹送机应用在饲料搅拌车上

为了满足机器多功能性的要求（使搅拌、投喂和秸秆吹送功能相结合），库恩开发了EUROMIX PLUS系列。

基于EUROMIX I搅拌机技术，PLUS配备秸秆吹送系统，以便吹送垫草物料。

EUROMIX PLUS具有六个容量，即11、13、15、23、25和27立方米，通过侧面卸料口分配饲料。对于不同规格的棚舍，吹送机可通过300° 旋转口吹送饲料。



11至15立方米，立式单搅龙



23至27立方米，立式双搅龙



## 秸秆吹送装置

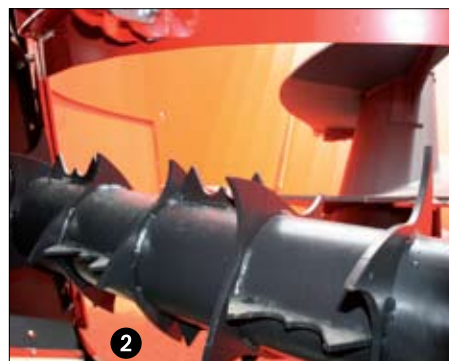
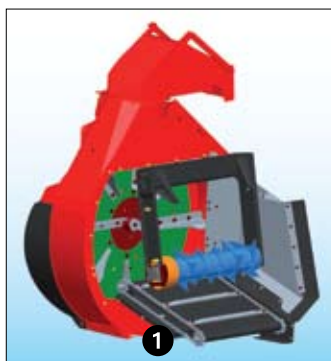

## 输送带和分离装置为出厂标准配置

PVC输送带①是搅拌车和秸秆吹送涡轮之间的纽带。供料速度由电子控制装置调节，用以控制秸秆投射的速度。

结合卸料门的开启，涡轮转子在车身内自动就位。

由于输送带由液压控制，所以投射涡轮的旋转速度配合输送带的速度，可确保输送带向涡轮均匀供料。

涡轮转子②“拨拉秸秆”，以避免秸秆过度切碎。  
停止输送带旋转就可中断秸秆流动。

## 大直径秸秆吹送涡轮

为了保证右侧投射距离长达18米，EUROMIX PLUS系列配备了大直径涡轮转子（1540毫米）。

这种涡轮由可分离式皮带③驱动，可确保合适的功率和可靠性。

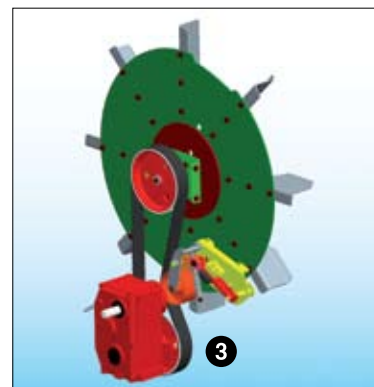

## 标准电子控制

对于日常舒适性，紧凑、符合人体工程学的电控装置将机器的所有功能组合在一起。该电控装置适合各种拖拉机驾驶室。

电控装置配有安装在驾驶室的三角支架，安装和拆除都很方便。



## 秸秆吹送机应用在饲料搅拌车上

高度精确的称重系统有利于高效地管理饲料库存和配方。

电子可编程称重系统为库恩搅拌车的标准配置，可以便于了解添加饲料的重量和投喂饲料的重量。

为了生产优质饲料，称重系统可以精确地显示粗饲料以及各种微量元素补充剂的重量，如：氮补充剂和自加工饲料等。

无论是内置于料箱还是独立于料箱，底盘都是机器精度的最大影响因素之一。

### EUROMIX和EUROMIX PLUS： 独立底盘，适合脱挂时称重！

独立底盘为EUROMIX I和EUROMIX PLUS机型的标准配置，坚固的底盘保证了称重的精确性。底盘位于机器的中央，在运输和装卸过程中，可承受大冲击力。

称重传感器位于料箱和底盘之间，使用寿命长。利用这种装配，机器脱挂时，也可以进行称重（重量传感器仍然在负载下）。

本机型配有最佳数量的重量传感器：单搅龙机型有呈三角形布置的三个称重传感器（以便更好地在每个称重传感器上分配载荷）。双搅龙的机型，由于料斗底部表面积大，配备四个重量传感器。



### PROFILE机型上的内置车架

后称重传感器卡在内置车架与机械焊接支架之间。这种装配减少了路面颠簸和运输带来的冲击力。

称重系统包括三角形布置的三个传感器。所有重量都在传感器的负载下，称重更稳定。

PROFILE的内置车架包括两个纵梁，保证了这种装配使用寿命长，同时保证了良好的离地间隙。





### 标准基本配置库恩T10称重系统

大显示器上的数字从装载位置就清晰可见。

当装载饲料时，该装置计算箱体内物料的质量。在卸料过程中，反之亦然。

由于支撑架可调，在各种情况下，您都能够阅读屏幕。



### KDW 340可编程称重系统，适于完善控制

KDW 340称重系统具有多功能性：可记忆每头牛所需的饲料重量。您只需要输入牛头数，系统自动确定要装载的重量。

该称重系统可以输入多种含有不同成分的饲料，且操作更具灵活性。



### 数据传输：使饲料管理更进一步

LIBRAFEED®是由库恩集团开发的数据传输系统。

利用LIBRAFEED®，可实现在台式计算机和机器中可编程称重系统之间交换信息。具有更多优点：

- 使用简单：就像任何其他软件，您仅须把LIBRAFEED®接口连接到台式电脑。❶
- 通过USB key传输数据，无风险。❷
- 用户友好：在类似Web环境中开发LIBRAFEED®环境（优秀的浏览功能）。❸
- 透明度：所有数据都保存在牛场的信息系统中。输入材料完全保持可追溯性。
- 工作舒适：LIBRAFEED®允许双向数据传输（计算机/机器终端/电脑），使饲养者能在办公室里实施调度。
- 兼容性：LIBRAFEED®使数据传输格式兼容所有主要配给程序。





## 反刍动物的全混日粮！

### 搅龙：搅拌机的中心！

**长纤维切断：**自洁式非对称齿刀具，快速切断圆形和正方形打捆秸秆。车身内两个对称的助切刀与多棱形料斗相结合，加速切断长纤维饲料。

为了降低对功率的要求，库恩系列搅拌机配备了累进式切割刀具，以便保持恒定的扭矩。

对于高纤维饲料，可以改变刀具角度。这使得整捆切断更快。库恩搅拌机可以处理所有的粗饲料。

搅龙装有一个**15毫米厚**的叶片，更耐磨。

**均匀搅拌：**无论饲料中纤维和干物质比率如何，搅拌都将满足您的营养需求。不论料斗负荷水平如何，最后四分之一叶片的双倍上仰角可以驱动任何形状的草捆。

**不破坏饲料成分结构：**车身形状专门设计成把产品送入两个不同的腔室。首先是纤维切割腔室（搅龙通道和车身壁之间的最窄空间），其次是减压腔室。搅拌保持饲料蓬松，适口性好。

库恩专利！



### 经久耐用的齿轮箱和搅龙

机械加工齿轮箱由双列轴承组成。当加入整捆草捆时，抵消作用在搅龙上的负荷。

加强形断面**①**（为了分散压力）和大搅龙基座，极大地承受各种负荷。齿轮箱用螺栓固定到法兰**②**上，而不是直接固定到料箱底部，并位于搅龙中间高度。因此，使齿轮箱免受螺杆上的侧向力。

在搅龙高速转动的情况下，切断整捆草捆轻而易举，同时迅速清空箱内剩余物料。

锥形齿轮箱是库恩技术的产品，在库恩动力耙系列上，以可靠性闻名。

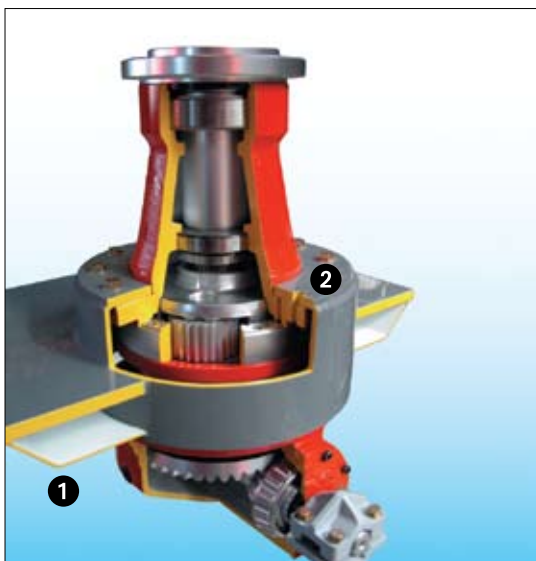



## 高速清空和均匀供料

- ❶ 为了每头牛都能获得最大采食量，供给的全混日粮在整个饲槽通道内都必须均匀。
- ❷ 不管饲料成份如何，由于卸料门的特殊位置和卸料刮板，都能保证均匀卸料。  
刮板在搅龙起点的正对面，加速了料箱的清空，同时加速物料流动。  
为了提高纤维性饲料的供料速度，第二刮板弯曲，以便引导饲料流向卸料门。
- ❸ EUROMIX和PROFILE机型的轴距是专为优化机器稳定性而设计的，且不会碾压饲料抛撒轨迹。



### 卸料滑槽或输送带：多种选择！

#### EUROMIX I 70系列 - PLUS

#### EUROMIX I 80系列 - PROFILE

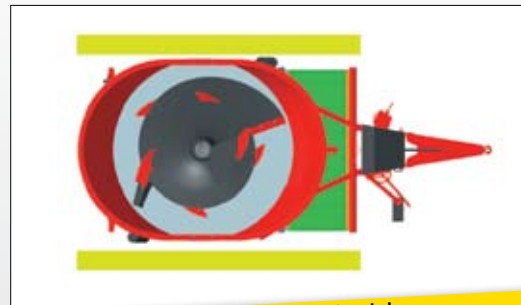
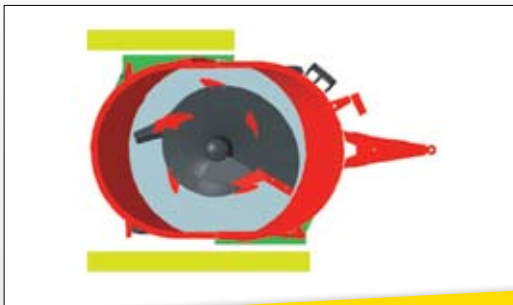

侧面卸料

前或后输送带卸料



卸料滑槽，位于左侧或右侧



两侧卸料：左侧和右侧



饲料槽倾斜PVC输送带



横向输送带，要安置在前面或后面（不适用于PROFILE机型）

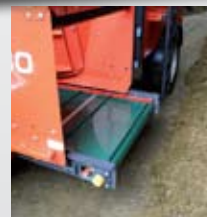

液压偏移：横向输送带左/右



左侧或右侧倾斜PVC输送带

# 根据牛场情况，个性化定制搅拌机

## 适应牛群的变化

### 直接控制或者电子控制

标准库恩搅拌机由拖拉机的原液压分配器①控制。根据型号不同，拖拉机上需要一个或两个双作用阀。

用户友好的电子系统②使您能够用指尖控制您的机器。各型拖拉机驾驶室都可以安装小控制盒。



### 长纤维饲料

按标准配备的两个助切刀可手动调节。然而，通过可选择的液压系统③，直接从您的拖拉机驾驶室就可以控制它们。通过启动控制，纤维长度可随意控制。

对于富含纤维的饲料④和/或使用整捆秸秆⑤，我们建议把抗溢出环安装到搅拌机上。

根据型号不同，我们可提供抗溢出圈和抗溢出环。无论使用哪一种，物料都将被导向机器中心。

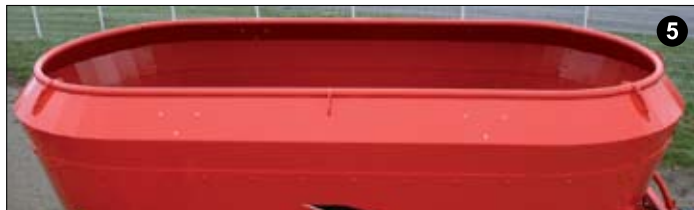
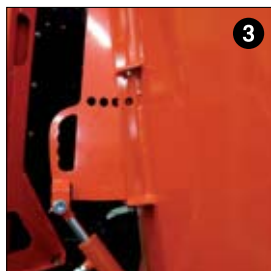

## 如何解决牛群扩大问题？

为了满足牛群越来越大的需要，库恩搅拌机可以升级。

由于搅龙设计，扩容装置可安装到箱体上，而不影响纤维切断质量、搅拌速度或箱体的强度。

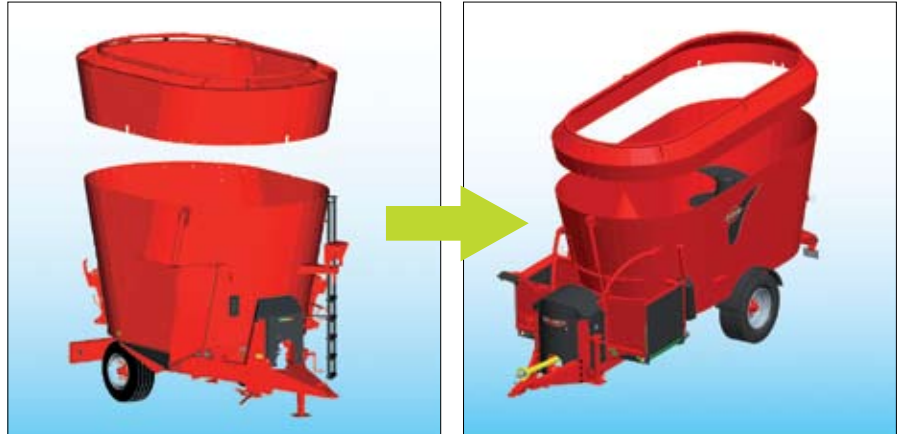



## 如何解决新建棚舍的布置问题？

饲料配方的修改、新建棚舍的安装、旧牛舍的改造：这些都可能困扰您的选择。

这就是为什么库恩搅拌机系列可以加装第二卸料滑槽，比如移动式输送带、倾斜输送带等。



## 标准和选装的车轴和轮胎\*

								
	400/60x15	12.5/60x15	445/45x19.5	295/60x22.5	295/60x22.5 转向轴	30/11.5x14.5	385/55x22.5	215/75x19.5 双轮
<b>EUROMIX I 870-1070-1270</b>	■/SA	○/SA						
<b>EUROMIX I 1670-2070</b>	○/BA		■/SA			○/BA		○/SA
<b>EUROMIX I 2270</b>	■/BA					○/BA		
<b>EUROMIX I 2570-2770</b>				■/BA	○/BA			
<b>EUROMIX I 980-1180-1380-1580</b>	■/SA	○/SA						
<b>EUROMIX I 1880-2280</b>			■/SA	○/BA	○/BA			○/SA
<b>EUROMIX I 2580-2780</b>				■/BA	○/BA			
<b>EUROMIX PLUS 1170-1370-1570</b>	■/SA	○/SA						
<b>EUROMIX PLUS 2370</b>			■/SA	○/SA	○/BA			
<b>EUROMIX PLUS 2570-2770</b>				■/SA	○/BA			
<b>PROFILE 1480-1680-1880</b>				○/SA			■/SA	

\*根据所在国提供轮胎

■ 标准

○ 选装件

SA 单轴

BA 双轴



## 售后服务

你可能从未意识到这一点，但是我们每天都在努力让客户满意库恩品牌（生产技术文件、培训网络合作伙伴、开发故障诊断帮助等）。

我们的代理商通过库恩技术培训，学习了库恩所有的技术。他们将帮助您新机器投产，当您最需要的时候，他们随时向您提供帮助。

## 配件服务

我们生产的备件，提供分销平台，以保证每一个用户极易获得备件。

由我们批准的代理商分销配件意味着零配件更容易获得，因为他们始终贴近用户。请您放心，任何问题都将迅速解决。

### 提供世界范围100%的服务！



欧洲



中国



美国



印度



非洲

# 技术参数

EUROMIX I 70系列

		870	1070	1270	1670	2070	2270	2570	2770	1480	
有效容积	立方米	8	10	12	16	20	22	25	27	14	
基本机型供料方式		左/右滑槽供料									
垂直搅龙数量	米	1	1	1	2	2	2	2	2	2	
整体尺寸	长度	米	4.31	4.40	4.47	6.80	6.89	6.96	7.62	7.65	7.01
	宽度, 标准配备 (1个滑槽)	米	2.35	2.35	2.35	2.35	2.35	2.35	2.53	2.53	2.40
	宽度, 2个滑槽配置	米	2.39	2.39	2.39	2.39	2.39	2.39	2.55	2.55	-
	宽度, 倾斜输送带 (关闭位置)	米	2.50	2.50	2.50	2.50	2.50	2.51	-	-	2.55
	轮缘宽度	米	1.98	1.98	1.98	2.16	2.16	1.98	2.00	2.00	2.38
	高度 (取决于拖拉机和轮胎)	米	2.61	3.00/2.94*	3.25/3.19*	2.64	3.02/2.98*	3.31/3.27*	3.27/3.21*	3.40/3.34*	2.55
投料高度	卸料滑槽	米	0.54	0.54	0.54	0.66	0.66	0.64	0.70	0.70	-
	投料高度	米	-	-	-	-	-	-	-	-	0.55
	倾斜输送带, 向外折叠成45°	米	0.85	0.85	0.85	0.97	0.97	0.95	-	-	0.88
每个搅龙的刀具数量/助切刀数量		7/2	7/2	7/2	7/2	7/2	7/2	7/2	7/2	6/2	
搅龙旋转速度	转/分钟	29	29	29	29	29	29	16/29	16/29	29	
料箱底部厚度/壁厚	毫米	15/6	15/6	15/6	20/8	20/8	20/8	20/8	20/8	12/8	
空机重量	千克	2970	3040	3160	6400	6660	7150	8310	8390	5490	
控制类型		拖拉机直接控制									
装有标准轮胎的车轴类型		单轴	单轴	单轴	单轴	单轴	双轴	双轴	双轴	单轴	
轮胎尺寸		400/60x15			445/45-19.5		400/60x15	295/60 R22.5			
建议拖拉机PTO轴功率	千瓦 (马力)	44(60)	51(70)	59(80)	66(90)	74(100)	81(110)	88(120)	92(125)	59(80)	
所需的最低拖拉机液压		1个双向液压输出		2个双向液压输出						2个双向	
拖拉机液压所需的流速和压力	180巴时, 升/分钟	20	20	20	20	20	20	20	20	20	

\*倾斜扩容装置下的高度

\*\* 设备\*\*

与称重有关的设备

称重系统	标准称重	可编程称重	磁化第二显示器	数据传输系统	电池套件用于自称重
	■	○	○	○	○
	○	○	○	○	○
	○	○	○	○	○
	○	○	○	○	○

装载和助切刀有关设备

液压可调反向刀具	○	○	○	○	○	○	○	○	○	○
抗溢出环	○	○	○	○	○	○	○	○	○	○

与供料有关的设备

供料设备	1个卸料门, 配有左或右滑槽	■	■	■	■	■	■	■	■	-
	2个卸料门, 配有滑槽	○	○	○	○	○	○	○	○	-
	3个卸料门, 配有滑槽	-	-	-	○	○	○	○	○	-
	4个卸料门, 配有滑槽	-	-	-	-	-	-	○	○	-
	1个横向输送带在前部供料	-	-	-	-	-	-	-	-	■
	1个横向输送带在后部供料	-	-	-	-	-	-	-	-	-
	液压偏置横向输送带	-	-	-	-	-	-	-	-	○
	倾斜输送带620毫米	○	○	○	○	○	○	-	-	-
	倾斜输送带800毫米	○	○	○	○	○	○	-	-	○
	倾斜输送带1100毫米	○	○	○	○	○	○	-	-	○
倾斜输送带1500毫米	○	○	○	○	○	○	-	-	-	
倾斜输送带2200毫米	○	○	○	○	○	○	-	-	-	

与棚舍局有关的设备

秸秆吹送设备	通过300° 可定向滑槽	-	-	-	-	-	-	-	-	-
单轴, 装配12.5/60 x 15车轮		○	○	○	-	-	-	-	-	-
单轴, 装配400/60 x 15.5车轮		■	■	■	-	-	-	-	-	-
单轴, 装配445/45 x 19.5车轮		-	-	-	■	■	-	-	-	-
单轴, 装配295/60 x 22.5车轮		-	-	-	-	-	-	-	-	○
单轴, 装配385/55 x 22.5车轮		-	-	-	-	-	-	-	-	■
双轴, 装配30/11 x 14.5车轮		-	-	-	○	○	○	-	-	-
双轴, 装配400/60 x 15.5车轮		-	-	-	○	○	■	-	-	-
双轴, 装配295/60 x 22.5车轮		-	-	-	-	-	-	■	■	-
可转向轴, 装配295/60 x 22.5车轮		-	-	-	-	-	-	-	-	-
动力输出轴与抗剪切安全螺栓		■	■	■	■	■	■	-	-	■
大角度 (等速) 动力输出轴与剪切安全螺栓		○	○	○	○	○	○	■	■	○

拖拉机适应设备

机械式千斤顶		■	■	■	-	-	-	-	-	■
液压千斤顶, 带双向油缸		-	-	-	■	■	■	■	■	○
液压千斤顶, 带手动泵		○	○	○	○	○	○	○	○	-
双速变速器		○	○	○	○	○	○	■	■	○
输出分配器		○	○	○	○	○	○	○	○	○
道路标准照明		■	■	■	■	■	■	■	■	■

\*\* 设备随国家变化 ■ 出厂标准配置 ○ 可选择的设备 - 不适用

本设备在欧盟国家符合欧盟关于机械方面的指令。在其他国家符合有关国家现行安全法规。为作更详细的说明, 本册中可能忽略了某些安全保护装置。请务必遵守装配说明和操作手册中各项安全规定并务必使所有安全保护装置保持就位。我们保留无需事先通知而改变任何设计、技术参数或材料的权利。型号及商标专利在多个国家有效。本册中的机器和设备至少受一个专利和/或注册设计, 注册商标保护。

ROFILE		EUROMIX I 80 系列										EUROMIX PLUS					
1680	1880	980	1180	1380	1580	1880	2280	2580	2780	1170	1370	1570	2370	2570	2770		
16	18	9	11	13	15	18	22	25	27	11	13	15	23	25	27		
输送带供料		横向输送带供料										左或右滑槽供料					
2	2	1	1	1	1	2	2	2	2	1	1	1	2	2	2		
7.02	7.05	5.51	5.58	5.66	5.75	7.95	8.02	8.10	8.13	5.90	5.97	6.06	8.30	8.38	8.41		
2.40	2.41	2.44	2.44	2.44	2.44	2.44	2.44	2.44	2.44	2.53	2.53	2.53	2.53	2.53	2.53		
-	-	-	-	-	-	-	-	-	-	-	-	-	-	-	-		
2.55	2.55	2.54	2.54	2.54	2.54	2.54	2.54	2.54	2.54	2.80	2.80	2.80	2.80	2.80	2.80		
2.38	2.38	2.00	2.00	2.00	2.00	2.16	2.16	2.00	2.00	2.00	2.00	2.00	2.16	2.00	2.00		
2.84	3.00	2.60	2.93/2.89*	3.20/3.16*	3.32	2.63	2.94/2.90*	3.27/3.23*	3.40/3.36*	2.92	3.20	3.32	2.94	3.29	3.42		
-	-	-	-	-	-	-	-	-	-	0.67	0.67	0.67	0.70	0.77	0.77		
0.55	0.55	0.71	0.71	0.71	0.71	0.75	0.75	0.79	0.79	-	-	-	-	-	-		
0.88	0.88	1.00	1.00	1.00	1.00	1.09	1.09	1.13	1.13	1.09	1.09	1.09	1.09	1.17	1.17		
6/2	6/2	7/2	7/2	7/2	7/2	7/2	7/2	7/2	7/2	7/2	7/2	7/2	7/2	7/2	7/2		
29	29	24	24	24	24	16/29	16/29	16/29	16/29	16/29	16/29	16/29	16/29	16/29	16/29		
12/8	12/8	20/8	20/8	20/8	20/8	20/8	20/8	20/8	20/8	20/8	20/8	20/8	20/8	20/8	20/8		
5650	5740	4140	4270	4380	4500	7400	7600	8400	8480	4990	5100	5150	8180	8340	8420		
拖拉机直接控制										电子控制							
单轴		单轴					双轴			单轴		单轴		双轴			
385		400/60x15.5					445/45x19.5			295/60x22.5		400/60x15.5		445/45x19.5		295/60x22.5	
63(85)	66(90)	48(65)	55(75)	63(85)	72(97)	70(95)	81(110)	88(120)	92(125)	55(75)	63(85)	72(97)	81(110)	88(120)	95(125)		
双向液压输出										1个双向液压输出 + 1个单向液压输出							
20	20	30	30	30	30	30	30	30	30	40	40	40	40	40	40		
■	■	■	■	■	■	■	■	■	■	■	■	■	■	■	■		
○	○	○	○	○	○	○	○	○	○	○	○	○	○	○	○		
○	○	○	○	○	○	○	○	○	○	○	○	○	○	○	○		
○	○	○	○	○	○	○	○	○	○	○	○	○	○	○	○		
-	-	○	○	○	○	○	○	○	○	○	○	○	○	○	○		
○	○	○	○	○	○	○	○	○	○	○	○	○	○	○	○		
○	○	○	○	○	○	○	○	○	○	○	○	○	○	○	○		
-	-	-	-	-	-	-	-	-	-	■	■	■	■	■	■		
-	-	-	-	-	-	-	-	-	-	○	○	○	○	○	○		
-	-	-	-	-	-	-	-	-	-	-	-	-	-	-	-		
-	-	-	-	-	-	-	-	-	-	-	-	-	-	-	-		
■	■	■	■	■	■	■	■	■	■	-	-	-	-	-	-		
-	-	○	○	○	○	○	○	○	○	-	-	-	-	-	-		
○	○	○	○	○	○	○	○	○	○	-	-	-	-	-	-		
-	-	-	-	-	-	-	-	-	-	-	-	-	-	-	-		
○	○	○	○	○	○	○	○	○	○	○	○	○	○	○	○		
○	○	○	○	○	○	○	○	○	○	○	○	○	○	○	○		
-	-	-	-	-	-	-	-	-	-	-	-	-	-	-	-		
-	-	-	-	-	-	-	-	-	-	○	○	○	○	○	○		
-	-	○	○	○	○	○	○	○	○	○	○	○	○	○	○		
-	-	■	■	■	■	-	-	-	-	■	■	■	■	■	■		
-	-	-	-	-	-	■	■	-	-	-	-	-	■	-	-		
○	○	-	-	-	-	-	-	-	-	-	-	-	-	-	-		
■	■	-	-	-	-	-	-	-	-	-	-	-	-	-	-		
-	-	-	-	-	-	-	-	-	-	-	-	-	-	-	-		
-	-	-	-	-	-	○	○	■	■	-	-	-	○	■	■		
-	-	-	-	-	-	○	○	○	○	-	-	-	○	○	○		
■	■	■	■	■	■	-	-	-	-	■	■	■	■	■	■		
○	○	○	○	○	○	■	■	■	■	○	○	○	■	■	■		
-	-	○	○	○	○	○	○	○	○	○	○	○	○	○	○		
○	○	○	○	○	○	■	■	■	■	■	■	■	■	■	■		
○	○	○	○	○	○	○	○	○	○	○	○	○	○	○	○		
■	■	■	■	■	■	■	■	■	■	■	■	■	■	■	■		

经销商

天津库恩农业机械有限公司北京分公司  
 地址：北京朝阳区北辰东路8号汇宾大厦B1915室  
 邮编：100101  
 电话：010-84992910 / 84992911  
 传真：010-84987025  
 网址：www.kuhn.cn  
 电子邮件：info.china@kuhn.com

库恩公司总部  
 BP 50060  
 F-67706 Saveme Cedex France  
 Tel: 0033 3 8801 8100  
 Fax: 0033 3 8801 8101  
 www.kuhn.com  
 Email: info@kuhnsa.com

